

403530

Закрытое акционерное общество

«Фирма «ЮМИРС»

ПОВТОРИТЕЛЬ ИНТЕРФЕЙСА RS-485

«ПИРС-1Д»

Паспорт

ЮСДП.425665.001 ПС

г. Пенза

Настоящий паспорт, совмещенный с руководством по эксплуатации, ЮСДП.425665.001 ПС содержит сведения о назначении, конструкции, принципе действия, технических характеристиках, комплектности повторителя интерфейса RS-485 «ПИРС-1Д» ЮСДП.425665.001 и указания по его эксплуатации, необходимого для обеспечения наиболее полного использования его технических возможностей и правильной эксплуатации.

Повторитель интерфейса RS-485 не содержит драгоценных и цветных металлов.

1 Основные сведения об изделии

1.1 Назначение изделия

1.1.1 Повторитель интерфейса RS-485 «ПИРС-1Д» ЮСДП.425665.001

(далее по – тексту ПИ) предназначен для защиты и усиления сигнала на линии интерфейса RS-485. ПИ позволяет создавать или расширять существующую сеть, подключать средства обнаружения (СО), не имеющие общего заземления, увеличивать дальность передачи данных.

1.1.2 Электропитание ПИ осуществляется от источника постоянного тока с номинальным напряжением от 9 до 60 В с коэффициентом пульсаций не более 10% в пределах указанного диапазона.

1.1.3 ПИ имеет следующие особенности:

- автоматическое определение направления передачи;
- гальваническая развязка между портами интерфейса 2 кВ;
- гальваническая развязка между шиной питания и каждым портом интерфейса 1 кВ;
- каждый порт интерфейса RS-485 имеет защиту от статического электричества;
- каждый порт интерфейса RS-485 имеет защиту от замыкания сигнальных линий на источники напряжения до 60 В;
- светодиодная индикация процесса и направления передачи данных;
- крепление на монтажную рейку (Din-рейку) типа TH35-7,5 или TH35-15 без использования дополнительных крепежных элементов;
- не требует установки драйверов при подключении к персональному компьютеру (ПК).

1.1.4 ПИ рассчитан на непрерывную круглосуточную работу.

1.1.5 ПИ относится к восстанавливаемым, периодически обслуживаемым изделиям.

1.2 Технические характеристики

1.2.1 Технические характеристики ПИ приведены в таблице 1

Таблица 1 – Технические характеристики ПИ

№	Характеристики	Значение
1	Напряжение питания от внешнего источника постоянного тока, В	от 9 до 60
2	Ток потребления при (24±0,5) В, мА, не более	40
4	Скорость передачи данных, бит/с	до 115200
5	Максимальная длина участка повторения, м, до	1200
6	Максимальное количество СО на участке повторения, шт.	30
7	Максимальное количество ПИ в линии, шт., до	30
8	Степень защиты оболочки	IP20
9	Варианты монтажа	на DIN-рейку ТН35
10	Формат данных	Стартстопный
11	Формат стартстопного символа	8N1
12	Диапазон рабочих температур, °С	от минус 40 до плюс 50
13	Габаритные размеры, мм, не более	110x110x65
14	Вес в упаковке, кг, не более	0,15
15	Средний срок службы, лет, не менее	8

1.3 Комплектность

1.3.1 Комплект поставки ПИ приведен в таблице 2

Таблица 2 – Комплект поставки ПИ

Обозначение	Наименование	Кол.	Примечание
ЮСДП.465645.001	Блок повторителя	1	
ЮСДП.425915.104	Упаковка	1	
ЮСДП.425665.001 ПС	Паспорт	1	

1.4 Устройство и работа

1.4.1 Принцип действия ПИ

ПИ обнаруживает информационный сигнал, поступивший на первый или второй порт и передает восстановленный сигнал через другой порт. Последовательное включение ПИ позволяет увеличивать длину линии интерфейса RS-485 до $30 \times 1,2 = 36,0$ км.

2 Указания по эксплуатации

2.1 Эксплуатационные ограничения

К монтажу, пусконаладочным работам, обслуживанию ПИ допускаются лица, изучившие настоящий ПС в полном объеме.

При техническом обслуживании ПИ следует соблюдать правила техники безопасности, действующие при работе с аппаратурой, находящейся под рабочим напряжением до 1000 В.

Запрещается производить монтаж, пусконаладочные работы ПИ при грозе, ввиду опасности поражения электрическим током при грозовых разрядах от наводок на линии связи.

Прокладку и разделывание кабелей, а также подключение их к ПИ необходимо производить при отключенном напряжении питания.

По способу защиты от поражения электрическим током ПИ соответствует классу защиты 0 по ГОСТ 12.2.007.0-75.

Запрещается использовать ПИ при наличии в воздухе паров кислот, щелочей и других агрессивных примесей.

Не допускается эксплуатация ПИ с механическими повреждениями и попадание влаги на клеммы ПИ.

2.2 Конструкция ПИ

Внешний вид ПИ RS-485 в соответствии с рисунком 1.



Рисунок 1 – Внешний вид ПИ RS-485

На плате ПИ расположены 3 индикатора, отображающие следующую информацию:

- индикатор «>>» (желтый) – передача данных в направлении с порта 1 на порт 2 (мигает при передаче данных);
- индикатор «<<» (желтый) – передача данных в направлении с порта 2 на порт 1 (мигает при передаче данных);
- индикатор «Пит» (зеленый) – наличие питания в ПИ от внешнего источника постоянного тока (светится постоянно при наличии питания).

ПИ позволяет передавать данные по линии интерфейса RS-485 на нескольких скоростях. Скорость передачи данных устанавливается при помощи DIP-переключателя скорости, расположенного на плате ПИ (рисунок 1).

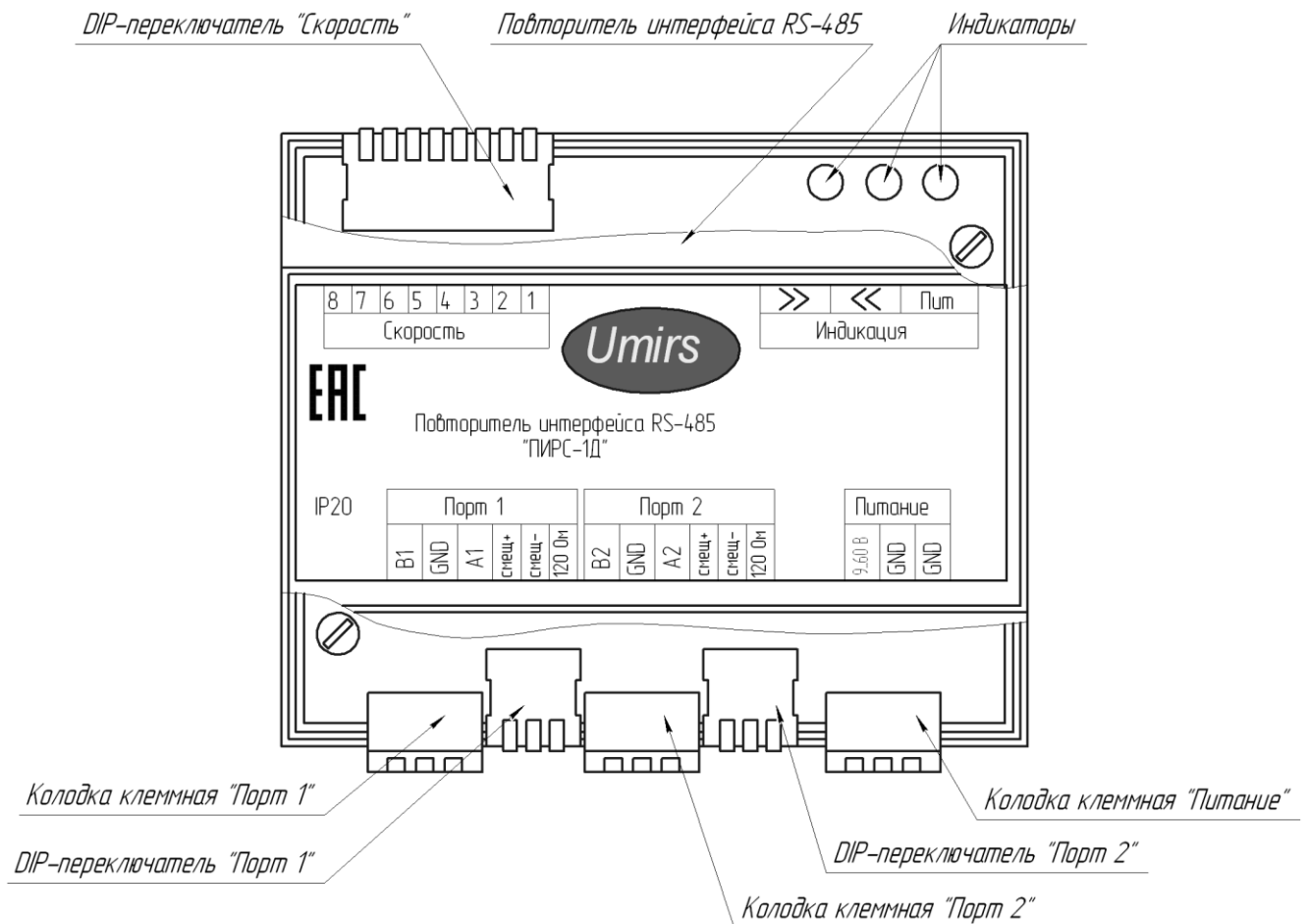
На плате ПИ расположены колодки клеммные «Порт 1», «Порт 2» для подключения линии интерфейса RS-485 и разъем для подключения питания от внешнего источника постоянного тока. Каждый порт ПИ оснащен терминирующим резистором 120 Ом, который предназначен для предотвращения

отражения сигнала при передаче по линии RS-485. DIP-переключатель «Порт 1» и DIP-переключатель «Порт 2» предназначены для включения/отключения терминирующих и смещающих резисторов на портах 1, 2.

Колодки клеммные «Порт 1», «Порт 2», «Питание» позволяют производить подключения проводом сечением от 0,12 до 2,5 мм².

2.3 Установка ПИ

Установку ПИ осуществлять в шкафу на DIN-рейку типа TH35-7,5 или TH35-15 в соответствии с рисунком 2.



Рисунок 2 – Установка ПИ на DIN-рейку

2.4 Подключение ПИ

Подключение кабелей сигнальных цепей и питания от внешнего источника питания выполняются согласно схеме подключения ПИ в соответствии с рисунком 3.

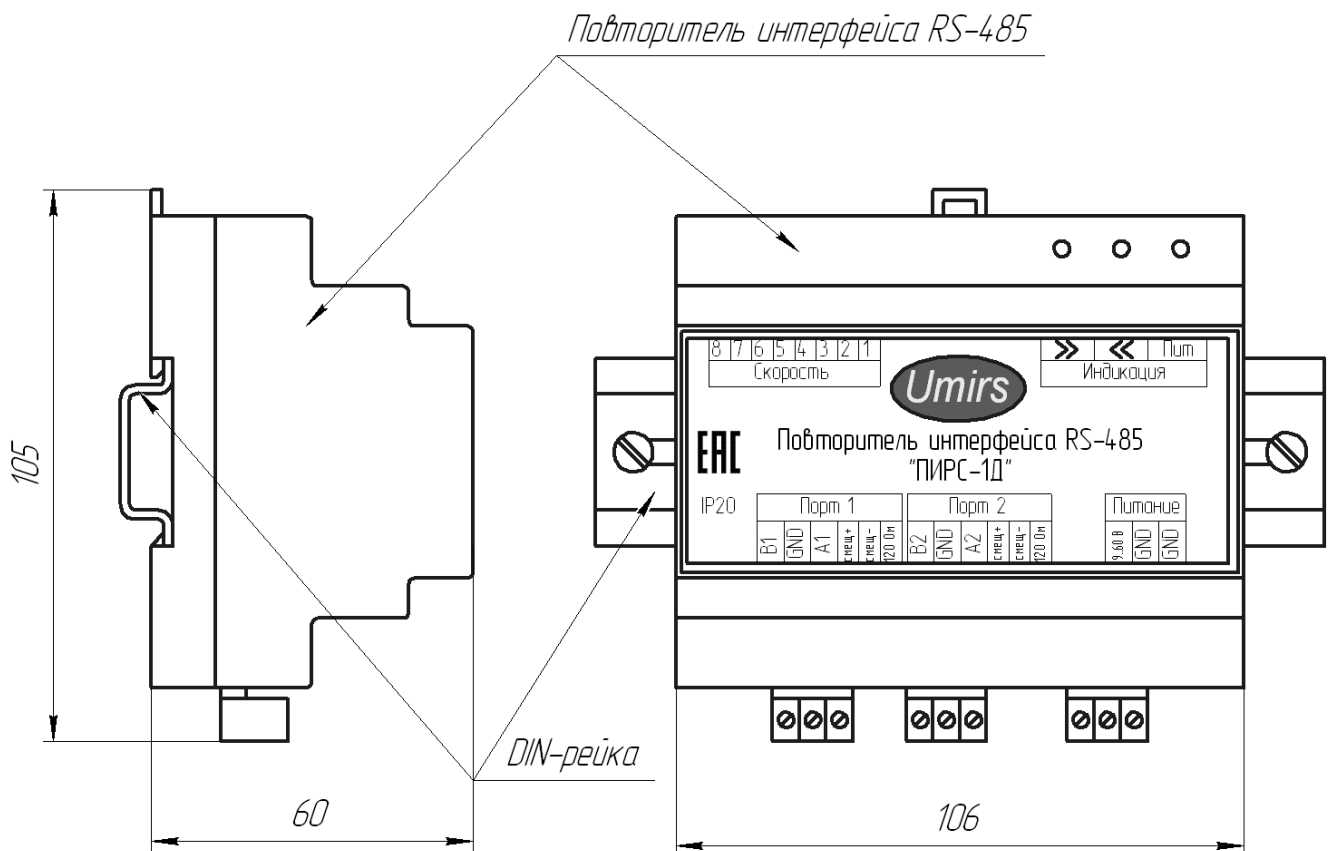

Рисунок 3 – Схема подключения ПИ

Произвести подключение питания от внешнего источника постоянного тока к колодке клеммной «Пит» ПИ в соответствии с таблицей 3. Внешний вид колодки клеммной «Пит» ПИ в соответствии с рисунком 4.

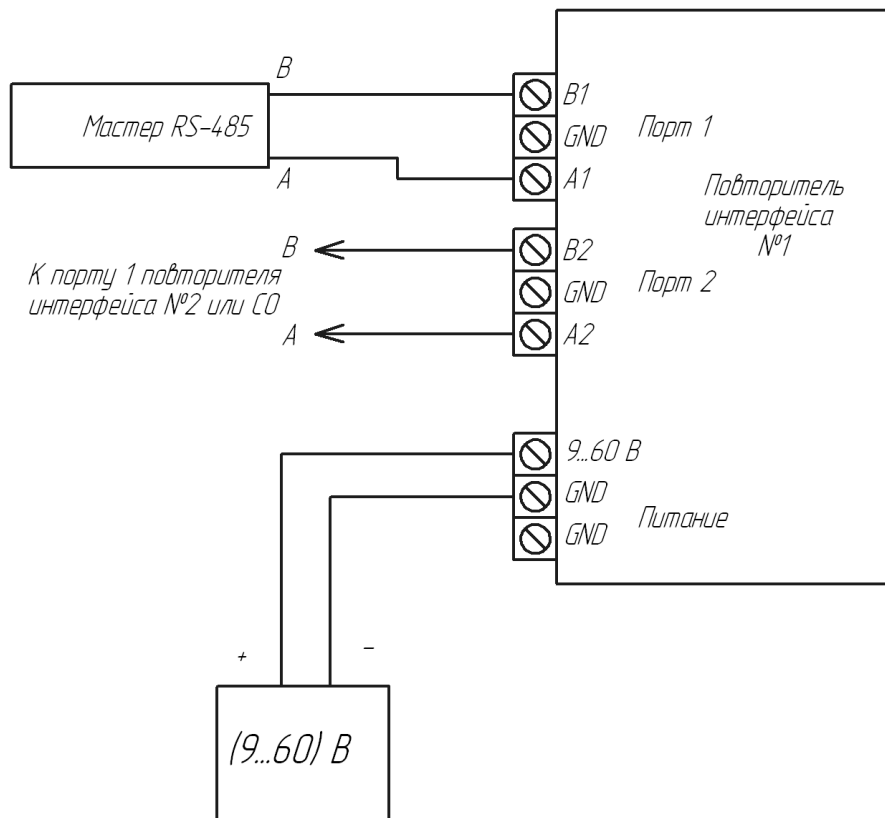

Рисунок 4 – Внешний вид колодки клеммной «Пит» ПИ

Таблица 3 – Назначение контактов колодки клеммной «Пит» ПИ

Контакт	Маркировка	Назначение
1	9...60 В	Плюс питания
2	GND	Заземление
3		

Произвести подключение интерфейса RS-485 от мастер-устройства RS-485 или предыдущего участка повторения к колодке клеммной «Порт 1» ПИ в соот-

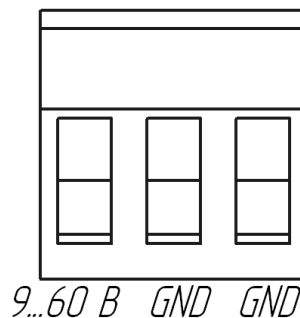
ветствии с таблицей 4. Внешний вид колодки клеммной «Порт 1» ПИ в соответствии с рисунком 5.



Рисунок 5 – Внешний вид колодки клеммной «Порт 1» ПИ

Таблица 4 – Назначение контактов колодки клеммной «Порт 1» ПИ

Контакт	Маркировка	Назначение
1	B1	Линия В
2	GND	Заземление (не используется)
3	A1	Линия А

Произвести подключение последующего участка повторения к колодке клеммной «Порт 2» ПИ в соответствии с таблицей 5. Внешний вид колодки клеммной «Порт 2» ПИ в соответствии с рисунком 6.

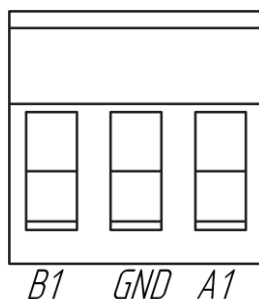

Рисунок 6 – Внешний вид колодки клеммной «Порт 2» ПИ

Таблица 5 – Назначение контактов колодки клеммной «Порт 2» ПИ

Контакт	Маркировка	Назначение
1	B2	Линия В
2	GND	Заземление (не используется)
3	A2	Линия А

Для соединения интерфейса RS-485 используется кабель UTP/FTP пятой категории.

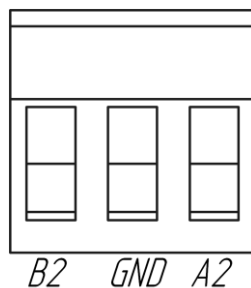
2.5 Настройка ПИ

Перед включением необходимо установить скорость передачи данных по интерфейсу RS-485 при помощи DIP-переключателя «Скорость» в соответствии с таблицей 6. Внешний вид DIP-переключателя «Скорость» в соответствии с рисунком 7.



Рисунок 7 – Внешний вид DIP-переключателя «Скорость»

Таблица 6 – Установка скорости передачи данных

Скорость, бит/с	Положение переключателей		
	1	2	3
1200	OFF	OFF	OFF
2400	ON	OFF	OFF
4800	OFF	ON	OFF
9600	ON	ON	OFF
19200	OFF	OFF	ON
38400	ON	OFF	ON
57600	OFF	ON	ON
115200	ON	ON	ON

Примечания

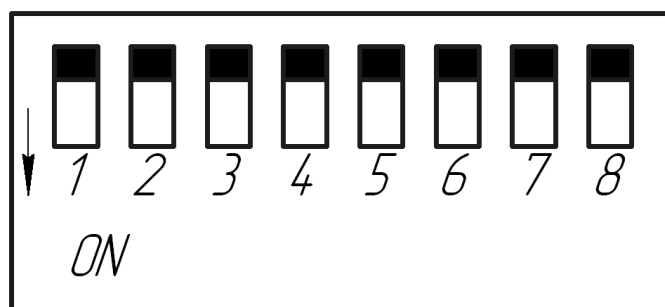
1 Переключатели №4-8 не используются.

2 По умолчанию установлена скорость передачи данных 115200 бит/с.

При помощи DIP-переключателей «Порт 1» и «Порт 2» необходимо активировать терминирующие резисторы сопротивлением 120 Ом для порта 1 и порта 2, которые предотвращают отражение сигнала при передаче по RS-485. Для этого необходимо перевести движковый переключатель «120 Ом» в положение «ON» в соответствии с рисунком 8. Рекомендуется включать терминирующий

резистор независимо от длины участка повторения, но только на краях участка повторения.



Рисунок 8 – Положение переключателей при активации терминирующего резистора

Если скорость ниже 115200 бит/с необходимо включить смещающие резисторы для обеспечения помехозащищенности. Для этого необходимо перевести движковые переключатели «Смещ+» и «Смещ-» в положение «ON» в соответствии с рисунком 9.

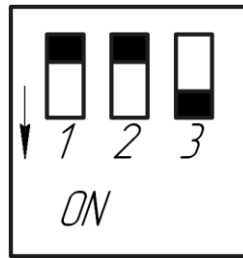

Рисунок 9 – Положение переключателей при активации смещающих и терминирующего резисторов

Включить питание от внешнего источника постоянного тока и проконтролировать загорание индикаторов согласно п.2.2 ПС.

Пример организации линии интерфейса с использованием до 30 ПИ представлен на схеме в соответствии с рисунком 10. Цепи питания ПИ и СО не показаны.

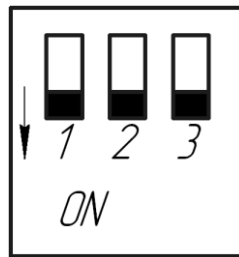

Рисунок 10 – Пример организации линии интерфейса

3 Свидетельство о приемке и гарантии изготовителя

3.1 Повторитель интерфейса RS-485 «ПИРС-1Д» ЮСДП.425665.001 заводской № _____ соответствует техническим условиям ЮСДП.425665.001 ТУ и признан годным для эксплуатации.

3.2 Предприятие-изготовитель гарантирует соответствие ПИ требованиям технических условий ЮСДП.425665.001 ТУ при соблюдении потребителем условий и правил, установленных эксплуатационной документацией.

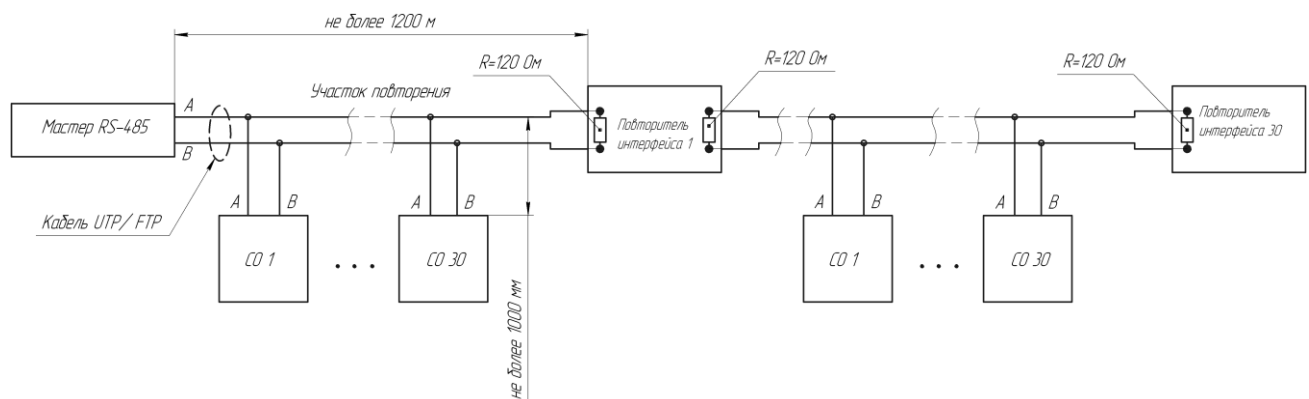
3.3 Гарантийный срок эксплуатации - 12 месяцев со дня отгрузки с предприятия-изготовителя.

Предприятие-изготовитель в течение гарантийного срока обязуется, при условии соблюдения потребителем требований эксплуатационной документации, безвозмездно ремонтировать и заменять неисправный ПИ или его составные части.

Гарантия не распространяется на ПИ с механическими повреждениями, полученными в результате нарушения правил эксплуатации.

Начальник ОТК _____
(подпись) (инициалы, фамилия) (дата)

М.П.

Адрес предприятия-изготовителя
ЗАО «ЮМИРС»
440600, Россия, г.Пенза, ул. Антонова, 3.
тел./факс (8412) 69-82-72, 69-97-01
E-mail: umirs@umirs.ru

4 Свидетельство об упаковывании

4.1 Повторитель интерфейса RS-485 «ПИРС-1Д» ЮСДП.425665.001 заводской № _____ упакован на предприятии ЗАО «ЮМИРС» согласно требованиям, предусмотренным ЮСДП.425665.001 И28.

Дата упаковывания «__» _____ 20__ г.

Упаковывание произвел: _____
(подпись) (инициалы, фамилия)

